

# ВЕНТИЛЯТОРЫ КРЫШНЫЕ ВКР

## Общие сведения

- ТУ 4861-003-85589750
- Низкого давления
- Одностороннего всасывания
- Лопатки рабочего колеса – загнутые назад
- Количество лопаток рабочего колеса – 13 (№3,15-8) и 12 (№10-12,5)
- Вентиляторы могут комплектоваться стаканами, клапанами и поддонами



## Назначение

- Вентиляторы применяются в системах вытяжной вентиляции производственных, общественных и жилых зданий, а также для других санитарно-технических целей. Возможность применения вентиляторов в конкретных условиях, определяется проектной организацией заказчика.
- Системы вытяжной вентиляции производственных, общественных и жилых зданий
- Перемещение воздуха и других газопаровоздушных смесей с температурой не выше 40°C, агрессивность которых по отношению к углеродистым сталям обыкновенного качества не выше агрессивности воздуха.
- Крышный вентилятор устанавливается на крыше здания в качестве основного звена вытяжной вентиляционной конструкции. Такие вентиляторы предназначены для работы без сети воздухопроводов.
- Предназначен для работы без сети воздухопроводов. При обеспечении оптимальной работы, когда производительность больше минимальной, вентилятор может работать с сетью воздухопроводов.

## ОСНОВНЫЕ ВАРИАНТЫ ИЗГОТОВЛЕНИЯ

индекс	Назначение и материалы
-	Общепромышленное исполнение, материал - углеродистая сталь
K1	Коррозионностойкое исполнение, материал – нержавеющая сталь
B	Взрывозащищенное исполнение из разнородных металлов, материал – углеродистая сталь, латунь
BK1	Взрывозащищенное исполнение из разнородных металлов, коррозионностойкое, материал – нержавеющая сталь, латунь
BK3	Взрывозащищенное исполнение, материал – алюминиевые сплавы

## Условия эксплуатации

- Вентиляторы эксплуатируются в условиях умеренного (У) и тропического (Т) климата, второй (2) и третьей (3) категории размещения, согласно ГОСТ 15150-69.
- При обеспечении защиты электродвигателя от атмосферных воздействий (осадков), допускается эксплуатация вентиляторов в условиях умеренного климата и первой (1) категории размещения, согласно ГОСТ 15150-69.
- Температура окружающей среды от - 40° С до + 40°С (+ 45°С для тропического исполнения).
- Допустимое содержание пыли и других твердых примесей в перемещаемых средах - не более 10 мг/м<sup>3</sup>. Наличие липких, волокнистых и абразивных веществ не допускается.

### по вопросам продаж и поддержки обращайтесь:

Астана +7(7172)727-132, Волгоград (844)278-03-48, Воронеж (473)204-51-73, Екатеринбург (343)384-55-89, Казань (843)206-01-48, Краснодар (861)203-40-90, Красноярск (391)204-63-61, Москва (495)268-04-70, Нижний Новгород (831)429-08-12, Новосибирск (383)227-86-73, Ростов-на-Дону (863)308-18-15, Самара (846)206-03-16, Санкт-Петербург (812)309-46-40, Саратов (845)249-38-78, Уфа (347)229-48-12

единый адрес [vtr@nt-rt.ru](mailto:vtr@nt-rt.ru)  
веб-сайт [ventilator.nt-rt.ru](http://ventilator.nt-rt.ru)

## ГАБАРИТНЫЕ И ПРИСОЕДИНИТЕЛЬНЫЕ РАЗМЕРЫ ВЕНТИЛЯТОРОВ ВКР

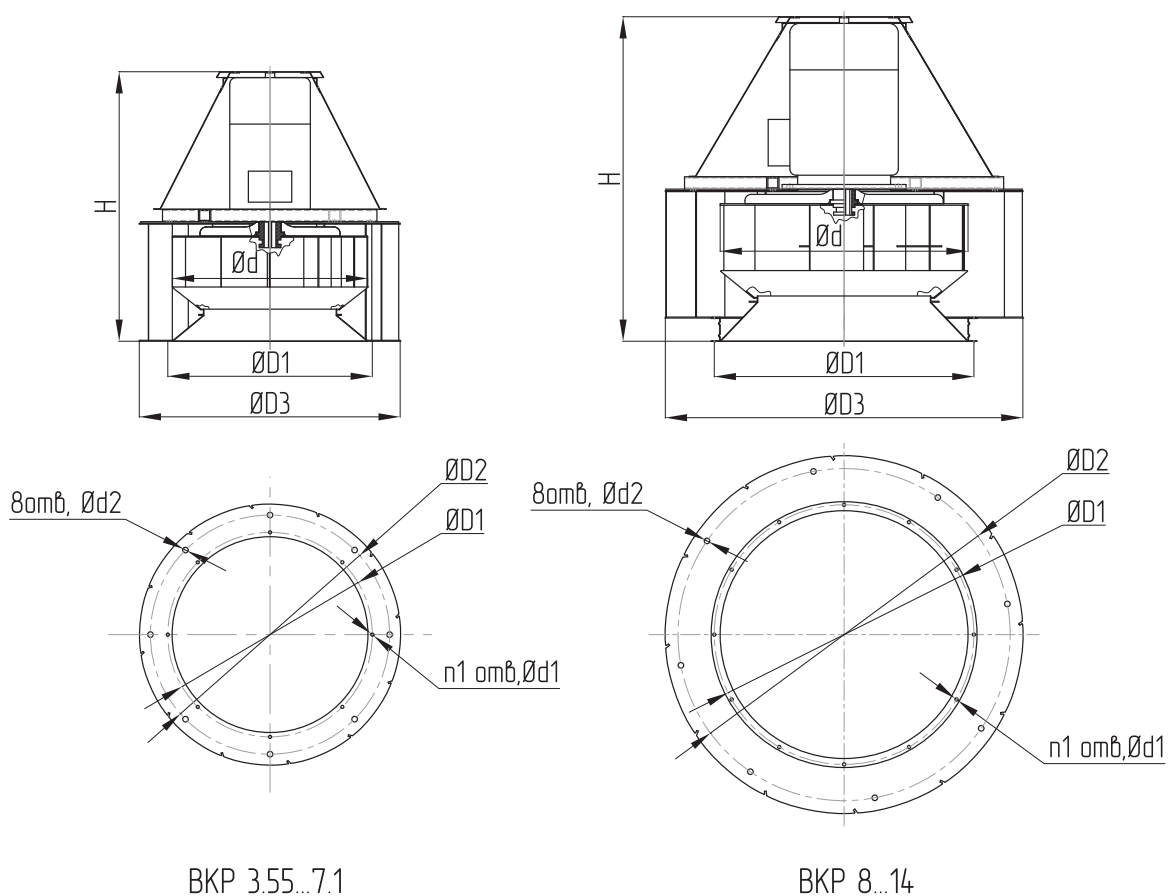

## ГАБАРИТНЫЕ И ПРИСОЕДИНИТЕЛЬНЫЕ РАЗМЕРЫ ВЕНТИЛЯТОРОВ ВКР-3,15...14

Типоразмер вентилятора	d, мм	D1, мм	D2, мм	D3, мм	H, мм	d1, мм	d2, мм	n1, мм
3,15	315	345	450	530	500	8	12	8
3,55; 4	400	430	595	650	651	10,5	14	8
4,5	450	490	595	720	710	10,5	14	8
5	500	490	595	720	710	10,5	14	8
5,6	560	660	772	870	770	10,5	14	8
6,3	630	660	772	842	870	10,5	14	8
7,1	710	660	772	870	890	10,5	14	8
8	800	838	1072	1154	1048	10,5	14	8
9	900	850	1072	1180	1172	10,5	14	8
10	1000	1038	1272	1400	1450	10,5	16	8
11,2	1120	1038	1272	1500	1608	10,5	16	8
12,5	1250	1310	1522	1650	1782	10,5	16	8
14	1400	1310	1522	1800	1900	10,5	16	8

ТЕХНИЧЕСКИЕ ХАРАКТЕРИСТИКИ ВЕНТИЛЯТОРОВ РАДИАЛЬНЫХ КРЫШНЫХ ВКР

Марка вентилятора	D рабочего колеса	Частота вращения РК, об/мин.	Электродвигатель		Параметры в рабочей зоне		Масса, кг
			Установленная мощность, кВт	Тип электродвигателя*	Производительность, м <sup>3</sup> /с	Полное давление, Па	
ВКР №3,15	1,0	920	0,18	63A6	0,44	100-0	31
	1,0	920	0,25	63B6	0,44	100-0	31
	1,0	920	0,37	71A6	0,44	100-0	33
	1,0	1420	0,55	71A4	0,66	210-0	33
ВКР №3,55	0,95	890	0,18	63A6	0,25 -0,52	100 -0	43
	1	890	0,18	63A6	0,29 -0,61	110 -0	43
	1,05	890	0,18	63A6	0,34 -0,7	120 -0	43
	1,1	890	0,18	63A6	0,39 -0,8	130 -0	43
	0,95	1380	0,25	63A4	0,39 -0,8	240 -0	43
	1	1380	0,25	63A4	0,46 -0,94	265 -0	43
	1,05	1380	0,37	63B4	0,53 -1,1	290 -0	43
	1,1	1390	0,55	71A4	0,61 -1,3	325 -0	52
	0,95	1380	0,25	63A4	0,46 -0,94	265 -0	43
ВКР №4	0,95	890	0,18	63A6	0,36 -0,74	125 -0	46
	1	890	0,18	63A6	0,42 -0,87	140 -0	46
	1,05	890	0,18	63A6	0,49 -1,0	155 -0	46
	1,1	890	0,25	63B6	0,56 -1,2	170 -0	46
	0,95	1370	0,37	63B4	0,56 -1,14	300 -0	46
	1	1390	0,55	71A4	0,65 -1,35	340 -0	55
	1,05	1390	0,75	71B4	0,76 -1,57	375 -0	55
	1,1	1390	0,75	71B4	0,88 -1,8	410 -0	55
ВКР №4,5	0,95	890	0,18	63A6	0,52 -1,1	160 -0	52
	1	890	0,25	63B6	0,6 -1,25	175 -0	52
	1,05	910	0,37	71A6	0,71 -1,47	205 -0	60
	1,1	910	0,37	71A6	0,82 -1,7	225 -0	60
	0,95	1390	0,75	71B4	0,81 -1,7	390 -0	60
	1	1400	1,1	80A4	0,95 -1,95	435 -0	65
	1,05	1405	1,5	80B4	1,1 -2,26	485 -0	65
	1,1	1405	1,5	80B4	1,26 -2,6	530 -0	65
ВКР №5	0,95	910	0,37	71A6	0,71 -1,5	200 -0	75
	1	900	0,55	71B6	0,85 -1,7	225 -0	75
	1,05	900	0,55	71B6	0,96 -2,0	245 -0	75
	1,1	930	0,75	80A6	1,15 -2,5	290 -0	80
	0,95	1400	1,1	80A4	1,1 -2,4	485 -0	80
	1	1405	1,5	80B4	1,3 -2,7	545 -0	80
	1,05	1420	2,2	90L4	1,5 -3,2	610 -0	90
	1,1	1430	3	100S4	1,8 -3,7	680 -0	95
ВКР №5,6	0,95	900	0,55	71B6	1,0 -2,2	250 -0	80
	1	930	0,75	80A6	1,2 -2,5	300 -0	85
	1,05	930	1,1	80B6	1,4 -2,9	330 -0	85
	1,1	940	1,5	90L6	1,6 -3,4	370 -0	95
	0,95	1420	2,2	90L4	1,6 -3,3	630 -0	95
	1	1430	3	100S4	1,9 -3,8	705 -0	100
	1,05	1430	4	100L4	2,2 -4,4	780 -0	110
	1,1	1430	5,5	112M4	2,5 -5,2	855 -0	120
ВКР №6,3	0,95	930	1,1	80B6	1,5 -3,0	340 -0	110
	1	940	1,5	90L6	1,7 -3,6	385 -0	120
	1,05	950	2,2	100L6	2,0 -4,3	435 -0	135
	1,1	950	3	112MA6	2,3 -4,8	475 -0	145
	0,95	1430	4	100L4	2,3 -4,5	805 -0	135
	1	1430	5,5	112M4	2,7 -5,5	890 -0	145
	1,05	1450	7,5	132S4	3,1 -6,5	1015 -0	165
	1,1	1450	11	132M4	3,6 -7,5	1110 -0	185

## ТЕХНИЧЕСКИЕ ХАРАКТЕРИСТИКИ ВЕНТИЛЯТОРОВ РАДИАЛЬНЫХ КРЫШНЫХ ВКР

Марка вентилятора	D рабочего колеса	Частота вращения РК, об/мин.	Электродвигатель		Параметры в рабочей зоне		Масса, кг
			Установленная мощность, кВт	Тип электродвигателя*	Производительность, м <sup>3</sup> /с	Полное давление, Па	
ВКР №7,1	0,95	950	2,2	100L6	2,2 -4,5	450 -0	140
	1	950	3	112MA6	2,5 -5,2	500 -0	160
	1,05	950	4	112MB6	2,9 -6,0	550 -0	160
	1,1	960	5,5	132S6	3,4 -7,0	620 -0	180
	0,95	1450	7,5	132S4	3,3 -6,8	1055 -0	180
	1	1450	11	132M4	3,8 -8,0	1165 -0	195
	1,05	1450	15	160S4	4,5 -9,2	1290 -0	235
	1,1	1450	15	160S4	5,1 -10,5	1410 -0	235
ВКР №8	0,95	950	4	112MB6	3,1 -6,4	575 -0	220
	1	960	5,5	132S6	3,6 -7,5	650 -0	240
	1,05	970	7,5	132M6	4,3 -8,8	730 -0	260
	1,1	970	11	160S6	4,9 -10,1	800 -0	300
	0,95	1450	15	160S4	4,7 -9,7	1335 -0	300
	1	1450	18,5	160M4	5,5 -11,3	1480 -0	325
	1,05	1460	22	180S4	6,4 -13,2	1655 -0	340
	1,1	1460	30	180M4	7,4 -15,1	1815 -0	360
ВКР №9	0,95	710	3	112MB6	3,3 -6,8	405 -0	250
	1	710	4	132S8	3,8 -7,9	450 -0	270
	1,05	710	5,5	132M8	4,4 -9,2	495 -0	290
	1,1	720	7,5	160S8	5,1 -10,5	560 -0	330
	0,95	970	7,5	132M6	4,5 -9,2	755 -0	290
	1	970	11	160S6	5,2 -10,8	840 -0	330
	1,05	975	15	160M6	6,1 -12,5	935 -0	355
	1,1	975	15	160M6	7,0 -14,4	1025 -0	355
ВКР №10	0,95	710	5,5	132M8	4,5 -9,3	500 -0	355
	1	720	7,5	160S8	5,3 -11	570 -0	395
	1,05	720	11	160M8	6,3 -12,7	630 -0	420
	1,1	720	11	160M8	7,1 -14,6	690 -0	420
	0,95	975	15	160M6	6,2 -12,7	945 -0	420
	1	975	18,5	180M6	7,2 -14,8	1050 -0	455
	1,05	975	22	200M6	8,4 -17,2	1150 -0	530
	1,1	980	30	200L6	9,7 -19,9	1280 -0	570
ВКР №11,2	0,95	720	11	160M8	6,4 -13,2	645 -0	455
	1	720	11	160M8	7,5 -15,4	715 -0	455
	1,05	725	15	180M8	8,7 -18,0	800 -0	490
	1,1	730	18,5	200M8	10,1 -20,8	890 -0	565
	0,95	975	22	200M6	8,7 -17,9	1185 -0	565
	1	980	30	200L6	10,2 -21,0	1325 -0	605
	1,05	985	37	225M6	11,9 -24,4	1475 -0	650
ВКР№12,5	0,95	730	18,5	200M8	9,1 -18,6	830 -0	615
	1	730	22	200L8	10,6 -22,0	915 -0	655
	1,05	735	30	225M8	12,3 -25,3	1025 -0	700
ВКР№14	0,95	735	30	225M8	12,8 -26,3	1050 -0	800
	1	735	37	250S8	15,0 -31,0	1165 -0	930

\* в столбце «Тип электродвигателя» указана сокращенная маркировка, включающая в себя, габаритную высоту вращения в мм, установочный размер и число полюсов.

\*\*\*\* масса агрегата указана, с учетом массы электродвигателя общепромышленного исполнения.

АЭРОДИНАМИЧЕСКИЕ ХАРАКТЕРИСТИКИ

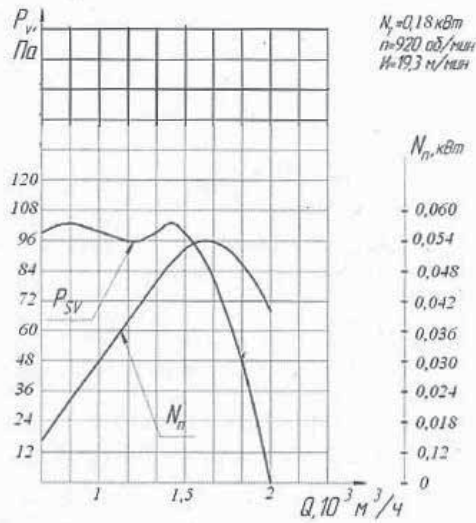

Аэродинамическая характеристика вентилятора ВКР №3,15

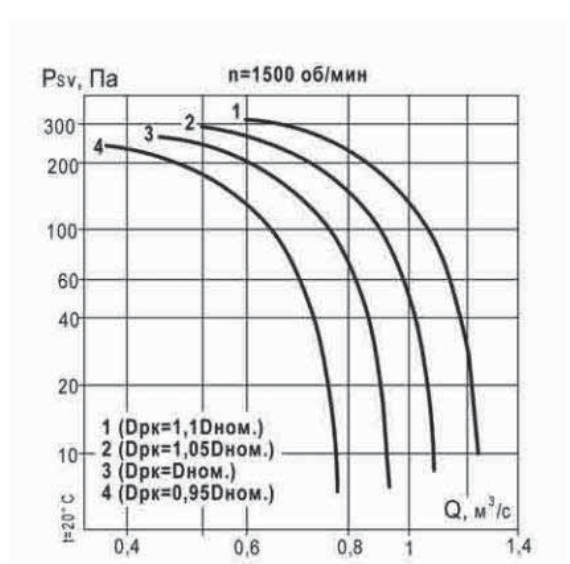
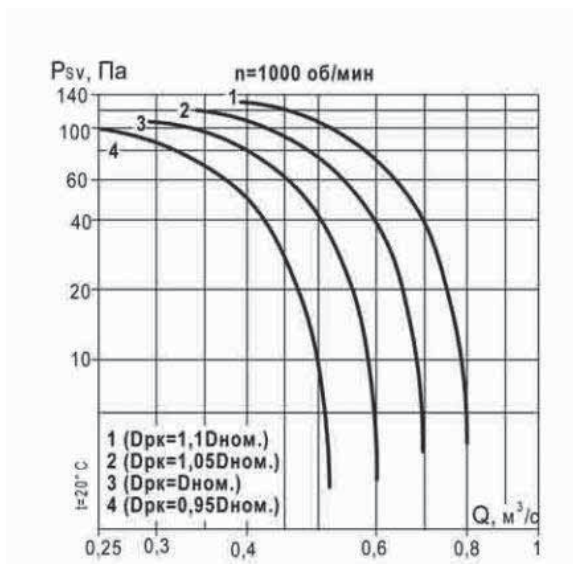

Аэродинамическая характеристика вентилятора ВКР №3,55

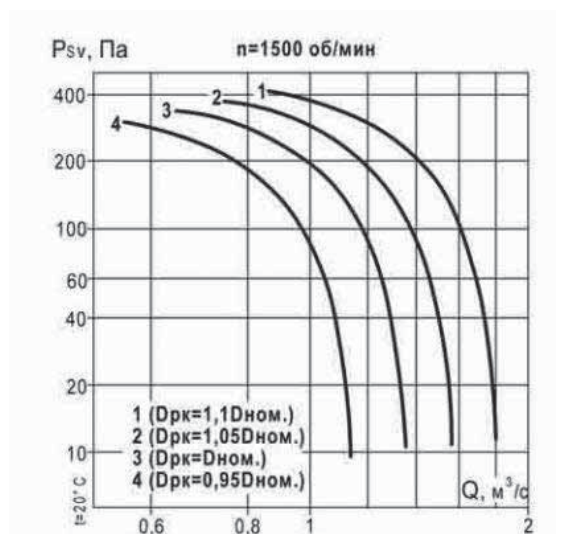
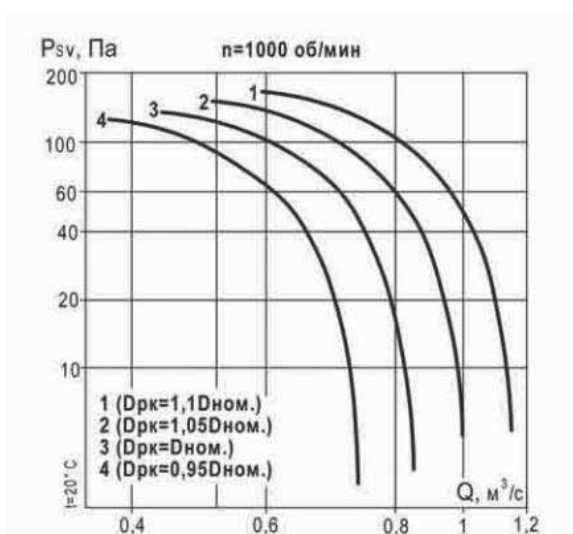

Аэродинамическая характеристика вентилятора ВКР №4



## АЭРОДИНАМИЧЕСКИЕ ХАРАКТЕРИСТИКИ

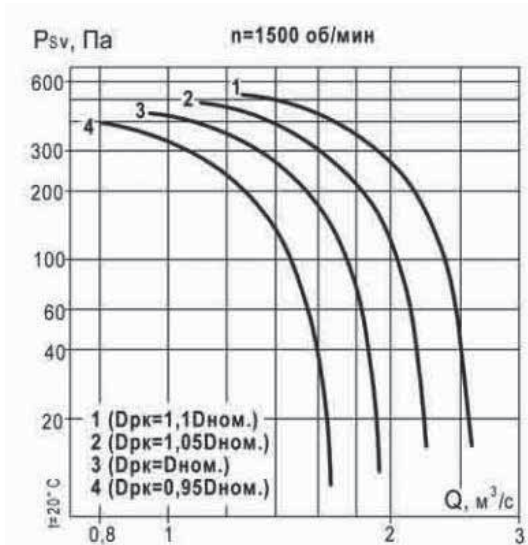
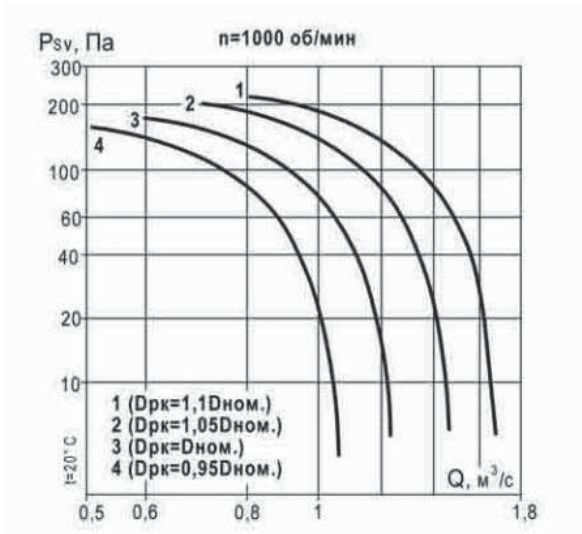

Аэродинамическая характеристика вентилятора №4,5

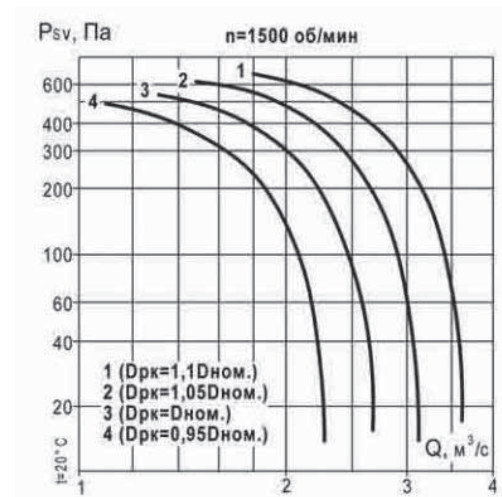
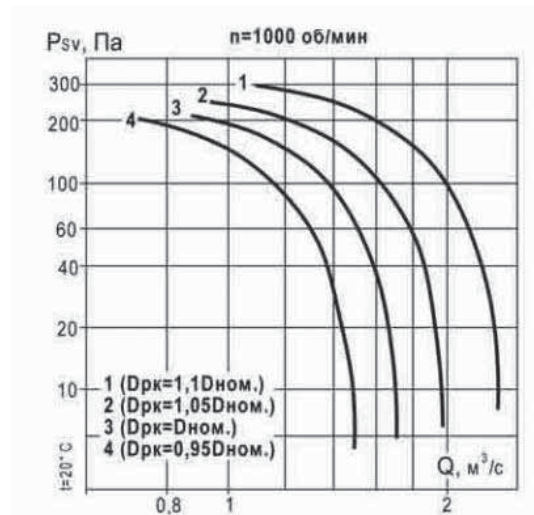

Аэродинамическая характеристика вентилятора ВКР №5

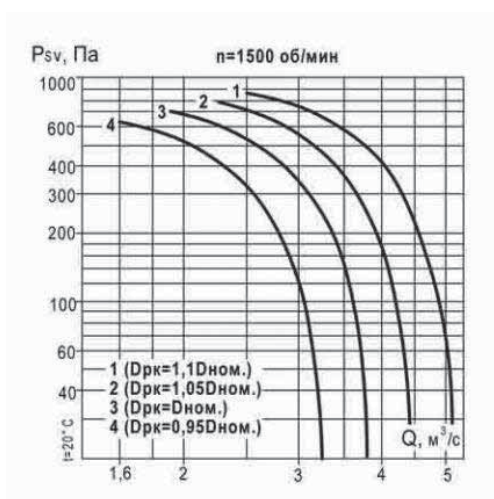
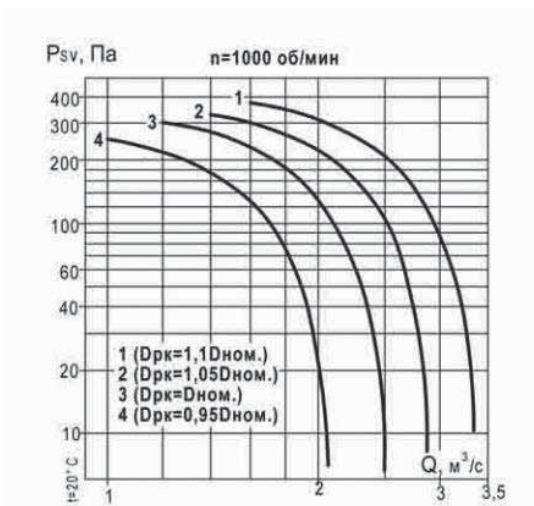

Аэродинамическая характеристика вентилятора ВКР №5,6

АЭРОДИНАМИЧЕСКИЕ ХАРАКТЕРИСТИКИ

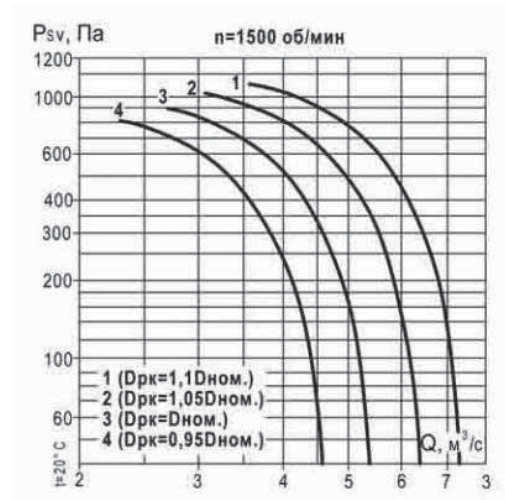
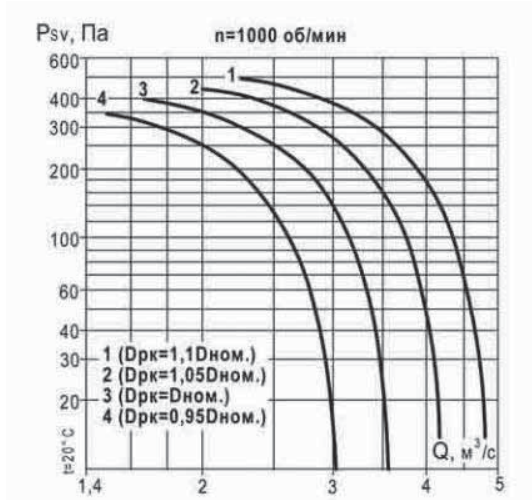

Аэродинамическая характеристика вентилятора № 6,3

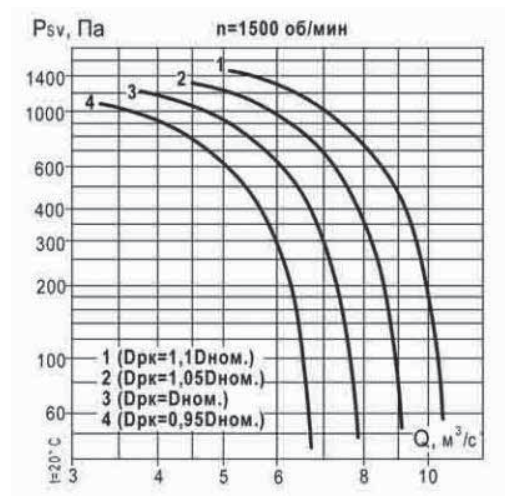
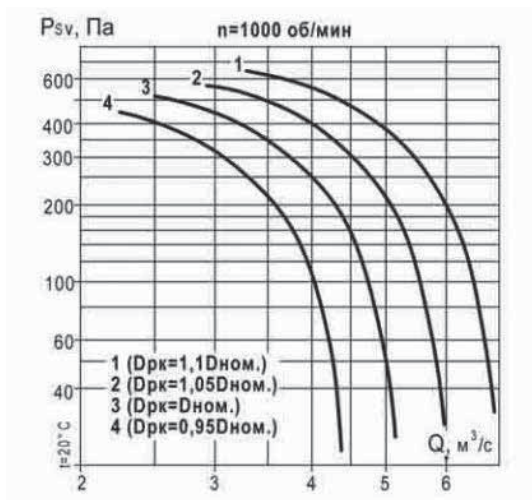

Аэродинамическая характеристика вентилятора ВКР 7,1

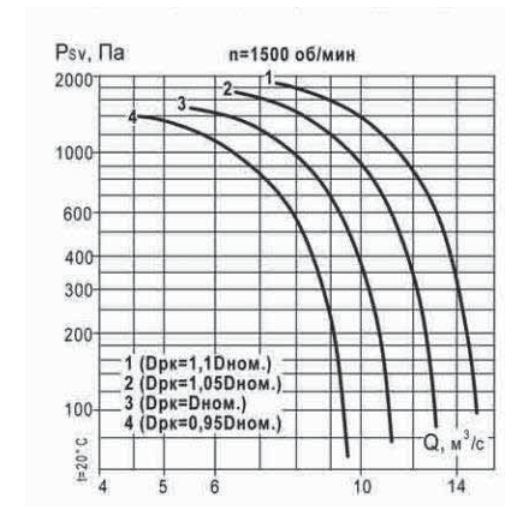
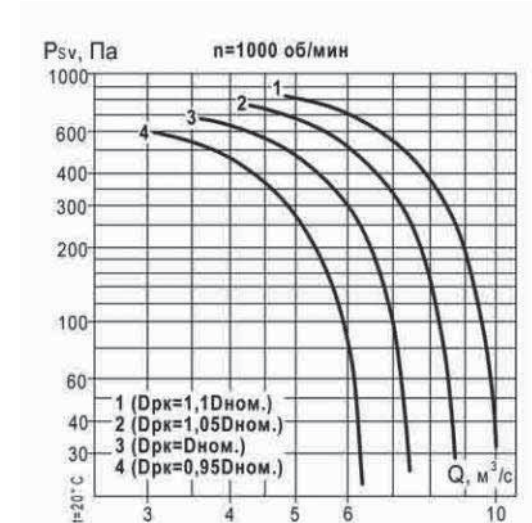

Аэродинамическая характеристика вентилятора ВКР №8



## АЭРОДИНАМИЧЕСКИЕ ХАРАКТЕРИСТИКИ

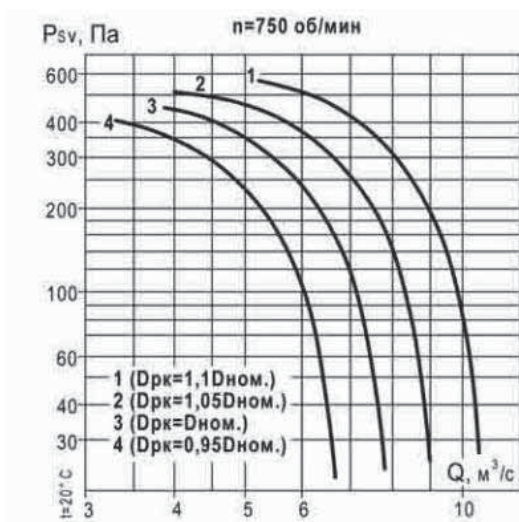

Аэродинамическая характеристика вентилятора ВКР №9

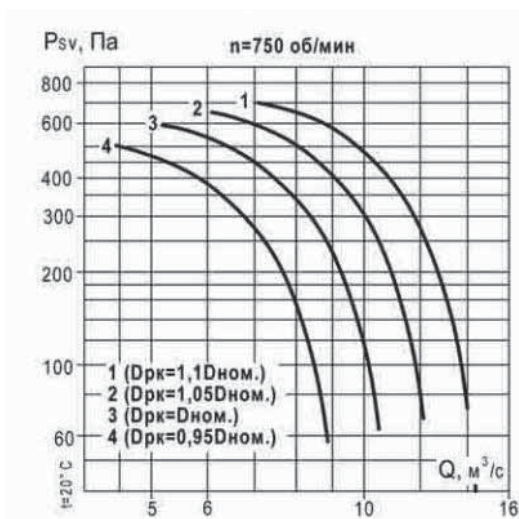
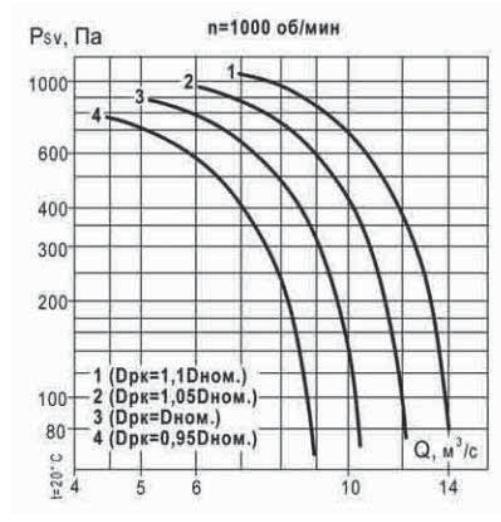

Аэродинамическая характеристика вентилятора ВКР №10

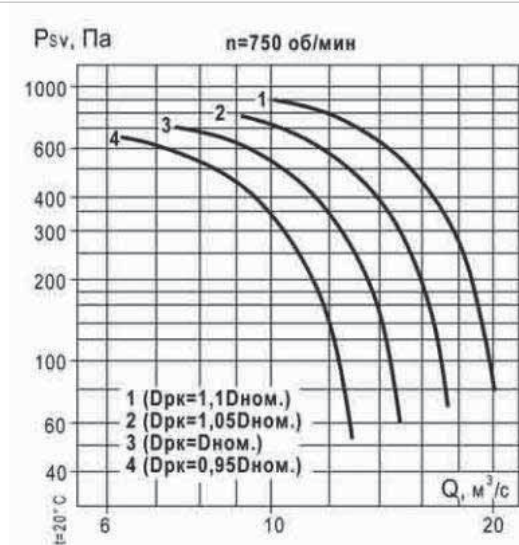
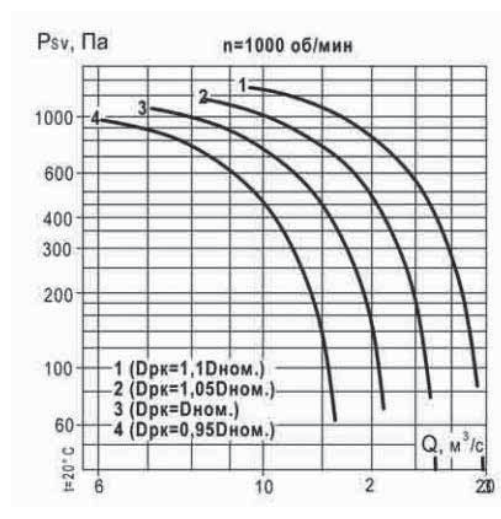

Аэродинамическая характеристика вентилятора ВКР №11,2

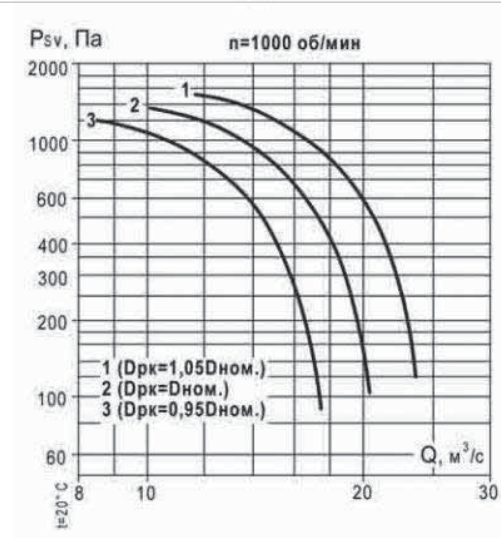



## АЭРОДИНАМИЧЕСКИЕ ХАРАКТЕРИСТИКИ

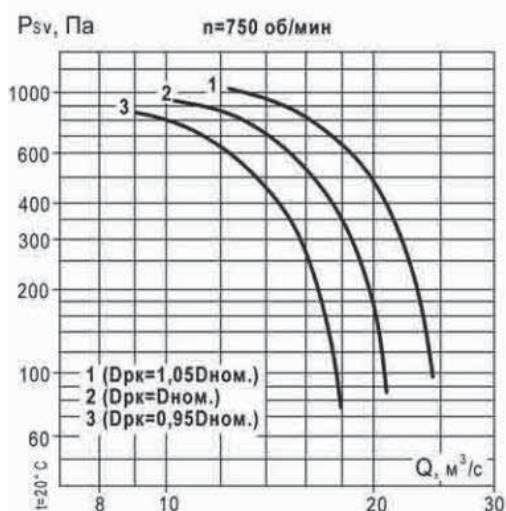

Аэродинамическая характеристика вентилятора № 12,5

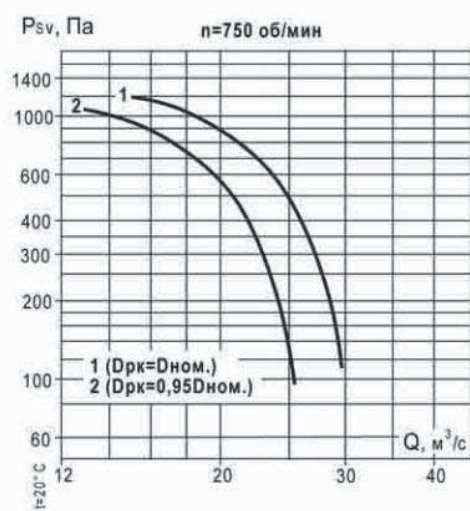

Аэродинамическая характеристика вентилятора № 14

## АКУСТИЧЕСКИЕ ХАРАКТЕРИСТИКИ

ВКР	Частота вращения, об/мин	Значение Lp1, дБ в октавных полосах f, Гц								LpA, дБа
		63	125	250	500	1000	2000	4000	8000	
№ 3,15	1400	56	56	60	62	61	58	53	46	65
№ 3,55; 4	1000	68	75	77	80	74	66	58	51	79
№ 5	1000	78	81	83	81	77	77	71	58	83
№ 6,3	1000	75	81	86	89	85	78	69	62	89
№ 8	750	84	91	89	90	87	82	73	64	91
№ 10	750	92	99	97	98	95	90	81	72	99
№ 12,5	500	92	99	97	94	92	82	74	68	96
	370	85	92	90	87	85	75	67	61	89

Акустические характеристики измерены со стороны нагнетания при номинальном режиме работы вентилятора. На стороне всасывания уровни звуковой мощности на 3 дБ ниже уровня, приведенных в таблице.

На границах рабочего участка аэродинамические уровни звуковой мощности на 3 дБ выше уровня звуковой мощности, соответствующего номинальному режиму работы вентилятора.

**по вопросам продаж и поддержки обращайтесь:**

Астана +7(7172)727-132, Волгоград (844)278-03-48, Воронеж (473)204-51-73, Екатеринбург (343)384-55-89, Казань (843)206-01-48, Краснодар (861)203-40-90, Красноярск (391)204-63-61, Москва (495)268-04-70, Нижний Новгород (831)429-08-12, Новосибирск (383)227-86-73, Ростов-на-Дону (863)308-18-15, Самара (846)206-03-16, Санкт-Петербург (812)309-46-40, Саратов (845)249-38-78, Уфа (347)229-48-12

**единый адрес [vtr@nt-rt.ru](mailto:vtr@nt-rt.ru)  
веб-сайт [ventilator.nt-rt.ru](http://ventilator.nt-rt.ru)**